

Gamme KONFORT Collection SERENITY

R. Hammel
CRÉATEUR



sur cartouche et
défauts de fabrication

UNE ESTHÉTIQUE COSSUE & CLASSICO- COMTEMPORAINE

Tous les atouts nécessaires pour
satisfaire vos attentes.

CONFORT-ÉCONOMIE

Cartouche Ø40 mm.

Technologie **C3** ou **C2**

Limiteur de température
Limiteur de débit

Aérateur anticalcaire

Manette métal

LA POSE ACCÉLÉRÉE !

FIXOFAST > nouveau système
de fixation intégré

- **Gain de temps** : une pose en 30 secondes chrono
- **Confort** : une pose par le dessus
- **Fiabilité** : un système breveté et tout en un pour ne perdre aucune pièce

Hammel
ROBINETTERIE

Gamme KONFORT

Collection SERENITY

R. Hammel
CRÉATEUR



FIXOFAST

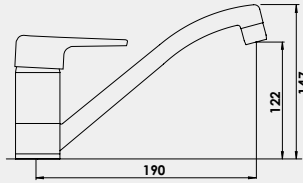

MITIGEUR D'ÉVIER

Manette métal.
Cartouche Ø40 mm avec limiteur de débit par point dur et de température.
Bec orientable avec aérateur anticalcaire.
Un point de fixation avec étrier inclinable.
Flexibles EPDM pré-montés 350 mm.
Platine de renfort évier.
Finition : chromé.

NF IA - E0 **C3** A2 U3

Réf. 1 1200A

NF IA - E0 **C2** A2 U3

Réf. 1 1200



FIXOFAST

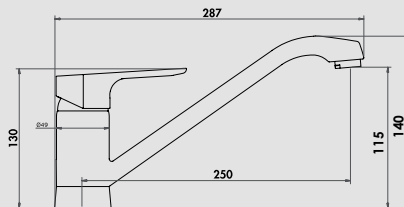

MITIGEUR D'ÉVIER

Manette métal.
Cartouche Ø40 mm avec limiteur de débit par point dur et de température.
Bec orientable avec aérateur anticalcaire.
Fixation en un seul point.
Flexibles EPDM pré-montés 350 mm.
Platine de renfort évier.
Finition : chromé.

NF IA - E0 **C2** A2 U3

Réf. 1 1206



FIXOFAST

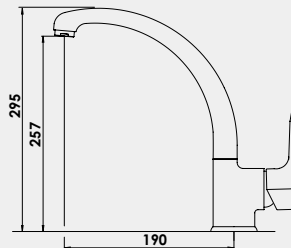

MITIGEUR D'ÉVIER

Manette métal.
Cartouche Ø40 mm avec limiteur de débit par point dur et de température.
Bec orientable avec aérateur anticalcaire.
Un point de fixation avec étrier inclinable.
Flexibles EPDM pré-montés 350 mm.
Platine de renfort évier.
Finition : chromé.

Technologie **C3**

Réf. 1 1207A

NF IA - E0 **C2** A2 U3

Réf. 1 1207

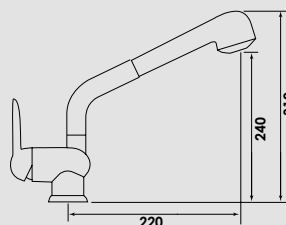

MITIGEUR D'ÉVIER AVEC DOUCHETTE

Manette métal.
Cartouche Ø40 mm avec limiteur de débit par point dur et de température.
Bec orientable avec douchette bijets incorporée.
Fixation en un seul point.
Flexibles EPDM pré-montés 350 mm.
Flexible de douchette nylon 1,25 m.
Platine de renfort évier.
Finition : chromé.

Technologie **C3**

Réf. 1 1208A

Cartouche **C2**

Réf. 1 1208

Gamme KONFORT

Collection SERENITY

R. Hammel
CRÉATEUR

FIXOFAST

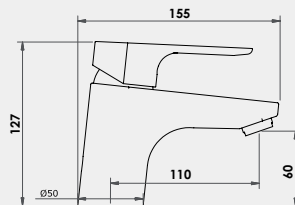

MITIGEUR DE LAVABO

Manette métal.
Cartouche Ø40 mm avec limiteur de débit par point dur et de température.
Bec fixe avec aérateur anticalcaire.
Un point de fixation avec étrier inclinable.
Flexibles EPDM pré-montés 350 mm.
Vidage laiton (clic-clac pour version FIX-UP).
Finition : chromé.

NF IA - E1 C3 A2 U3

Réf. 112013

NF IA - E1 C2 A2 U3

Réf. 112012

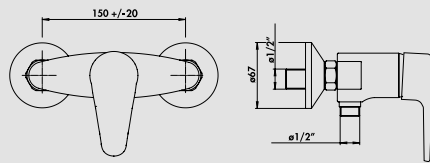

MITIGEUR DE DOUCHE

Manette métal.
Cartouche Ø40 mm avec limiteur de débit par point dur et de température.
Arrivées écrous prisonniers 20/27.
Raccords muraux excentrés avec rosaces.
Finition : chromé.

NF IA - E1 C2 A2 U3

Réf. 11203

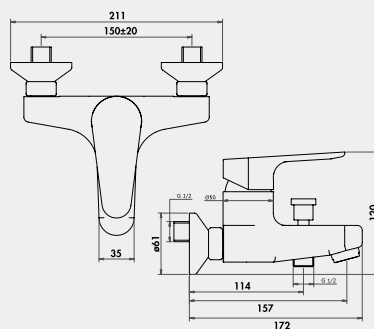

MITIGEUR BAIN-DOUCHE

Manette métal.
Cartouche Ø40 mm avec limiteur de débit par point dur et de température.
Aérateur anticalcaire.
Arrivées écrous prisonniers 20/27.
Raccords muraux excentrés avec rosaces.
Inverseur automatique.
Finition : chromé.

NF IIC/A - E3/1 C2 A1 U3

Réf. 11204

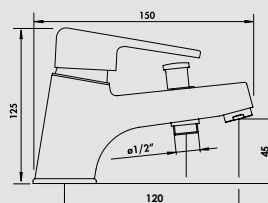

MITIGEUR BAIN-DOUCHE

Manette métal.
Cartouche Ø40 mm avec limiteur de débit par point dur et de température.
Aérateur anticalcaire.
Fixation en 2 points.
Flexibles EPDM pré-montés 350 mm.
Inverseur automatique.
Finition : chromé.

NF IID/A - E3/1 C2 A1 U3

Réf. 11205